

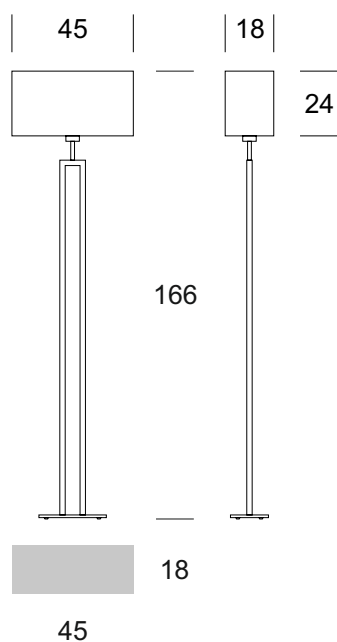

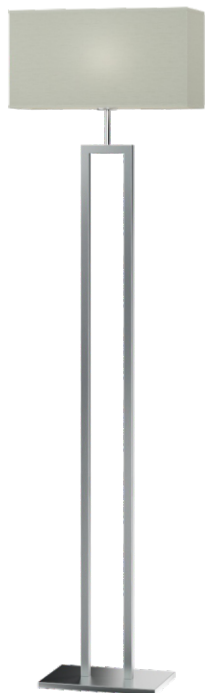

BODENLAMPE ALASKA





BESCHREIBUNG DES PRODUKTS

Die ALASKA-Familie ist mit ihrer feinen Kombination von Formen ein Vorschlag für alle, die einen außergewöhnlichen Stil und Geschmack suchen. Das einzigartige Design dieser Serie verleiht Räumen einen ganz eigenen Charakter.

TECHNISCHE DATEN

| | |
|--|---------------------|
| Anzahl der Lichtquellen | 1 |
| Spannung | 230 V |
| Lichtquelle | Empfohlen: 1 x E-27 |
| Optik | S |
| Farbe | - |
| Schutzklasse - Auswahl | I |
| Schutzgrad | IP20 |
| CE    | Ja |
| Montagea | - |

MATERIAL - AUSFÜHRUNG - VARIANTEN

| | |
|----------------------------|--|
| Material Körper | Metal |
| Farbe Metall |  Inox |
| Material des Lampenschirms | Synthetisches Gewebe / PVC |
| |  Ecrú |
| |  Grau |
| |  Schwarz |
| Inklusive | Ein/Aus-Schalter am Kabel |

LOGISTIK

| | |
|------------|---|
| Verpackung | ein Sammelkarton je nach Bestellung Einzelkarton |
| Gewicht | max. 7 kg |

